

Catálogo Plegadoras Feysama Modelo MC



DOTACION ESTANDAR

- Posicionador digital de 2 ejes (X,Y).
- Compensación de flexiones por uñetas en la trancha.
- Matriz multi-boca con ranura de 30º.
- Punzón pata de cabra.
- Útil de elevación para voltear la matriz.
- Soporte frontal para chapas desplazable por guía mecanizada.
- Tope trasero motorizado y mecanizado.
- Husillo de bolas y correas dentadas.
- Eje "R" manual y desplazable por mecanizado "Z".
- Retroceso de la trancha por pedal y automático.
- Cuello de cisne
- Fotocélula frontal de seguridad .
- Rejas de protección laterales y traseras.
- Doble velocidad de trabajo
- Normativa CE 12622 certificado por Bureau Veritas.



Posicionador ejes X e Y



**BUREAU
VERITAS**

Diseño propio de nuestras plegadoras especialmente orientado a la posibilidad de ajustar fácilmente cualquier componente de la máquina, sin la necesidad de grandes conocimientos de mecánica o de un técnico cualificado. **No vendemos máquinas nuevas que diseñan otros.**

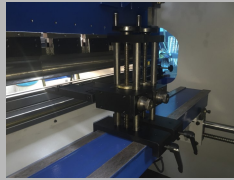
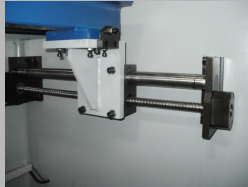
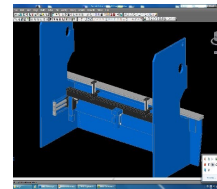

Tope trasero desplazado por husillo de bolas que proporciona, rapidez (4400mm/min) y precisión. Las torretas(3) del tope trasero se desplazan sobre una barra mecanizada y son regulables tanto a lo alto (eje R) como a lo ancho (Z1-Z2) manualmente y tienen un ajuste de gran precisión mediante goniómetro.

Los soportes frontales son de fácil ajuste y se pueden desplazar a todo el largo de la máquina.



Compensación de flexiones mecánica en la trancha por cuñas para ajustar la altura de los punzones .

Bloques hidráulicos **Rexroth / Atos** (6) no solo redundados (doble circuito de seguridad) si no también **monitorizados** (vigilados) **tal como obliga la norma** para plegadoras UNE-EN-12622 +A1 de 2013. Las fotocélulas de seguridad (7) son de 900mm de alto 100mm superior a lo mínimo requerido. Las emergencias, el pedal de bajada, las fotocélulas, las válvulas, las rejillas laterales y los selectores de velocidad son monitorizados por un PLC de seguridad Pilz, PLe (antigua categoría 4) que garantiza una vida correcta por al menos 10 años.



Posicionador digital de cotas (X,Y), **mueve los dos ejes a la vez.** Guarda hasta 40 programas de 25 pasos.

Barra de torsión regulable por cuñas permite regular el balanceo de la trancha . En la parte trasera de la trancha encontramos un refuerzo para evitar que la trancha se arquee, también permite ajustar la posible preñez que esta puede adquirir por un mal uso de los útiles..





Modelo	Tn	Longitud de plegado (mm)	Distancia entre Montantes (mm)	Apertura de la trancha (mm)	Escote (mm)	Carrera de los pistones	Carrera ajustable	Motor bomba (KW)	Velocidad rápida (mm/s)	Velocidad lenta (mm/s)	Velocidad de retorno (mm/	Longitud (mm)	Anchura (mm)	Alto (mm)	Peso (kg)
50x1600	50	1220	880	320	220	100	50	5.5	80	9	80	1560	1200	1910	2400
50x2050	50	2000	1650	320	220	100	50	5.5	80	9	80	2340	1200	1910	2850
50x3200	50	3200	2600	320	220	100	50	5.5	80	9	80	3540	1200	1910	4000
80x2050	80	2000	1650	350	220	100	50	7.5	80	9	80	2340	1500	2300	4350
80x3200	80	3200	2600	350	250	120	60	7.5	80	9	70	3540	1500	2300	6100
80x4000	80	4000	3000	350	250	120	60	7.5	80	9	70	4340	1500	2300	7200
135x3200	135	3200	2600	380	350	150	70	7.5	80	9	70	3540	1650	2500	7500
135x4000	135	4000	3000	380	350	150	70	7.5	80	9	70	4340	1650	2500	8700
135x6000	135	6000	5000	380	350	150	70	11	80	9	70	6340	1700	2550	14000
170x3200	170	3200	2600	400	350	150	70	11	80	9	70	3540	1800	2660	9500
170x4000	170	4000	3000	400	350	150	70	11	80	9	70	4340	1800	2660	10800
170x6000	170	6000	5000	400	350	150	70	15	80	9	70	6340	1850	2700	17500
200x3200	200	3200	2600	400	350	200	100	15	80	9	75	3540	1950	2760	12500
200x4000	200	4000	3000	400	350	200	100	15	80	9	75	4340	1950	2760	13900
200x6000	200	6000	5000	400	350	200	100	18.5	80	9	75	6340	1950	2850	21500
260x3200	260	3200	2600	550	400	250	120	18.5	80	9	80	3540	2000	3150	17500
260x4000	260	4000	3000	550	400	250	120	18.5	80	9	80	4340	2000	3150	19500
260x6000	260	6000	5000	550	400	250	120	22	80	9	80	6340	2100	3150	24500
300x3200	300	3200	2600	550	400	250	120	22	80	9	80	3540	2000	3350	20500
300x4000	300	4000	3200	550	400	250	120	22	80	9	80	4340	2000	3350	22500
300x6000	300	6000	5000	550	400	250	120	22	80	9	80	6340	2100	3500	28500
400x4000	400	4000	3200	590	400	250	120	22	70	8	90	4340	2400	3380	24000
400x6000	400	6000	4600	590	400	250	120	30	70	8	90	6340	2500	3800	35000
600x4000	600	4000	3200	650	400	320	150	55	70	8	90	4340	3800	3800	45000
600x6000	600	6000	4600	650	400	320	150	55	70	8	90	6340	4000	4000	50000

Punzones y Matrices Estándar

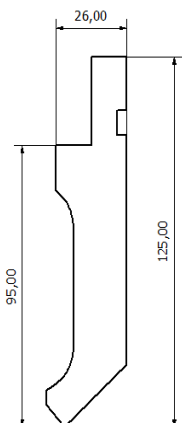

		FUERZA NECESARIA EN TONELADAS / METRO DE CHAPA DE 45 KG/MM ²												
Abertura	V (mm)	4	6	10	13	16	20	24	40	60	80	100	120	160
	Radio (R) (mm)	0.7	1.4	1.6	2.2	2.7	3.5	4	6	8	10	15	22	26
	Longitud (L) (mm)	3	4	6	10	9	11	14	20	22	35	64	90	110
Espesor (s)	0.5	5												
	0.75	10	6	4	4									
	1		11	8	6	5								
	1.5			15	12	10								
	2					17	13	11						
	3					38	30	25						
	4							45	26	18				
	6								60	39	30			
	8									70	52	42		
	10										82	65	55	
	12											94	80	60
	16												140	105

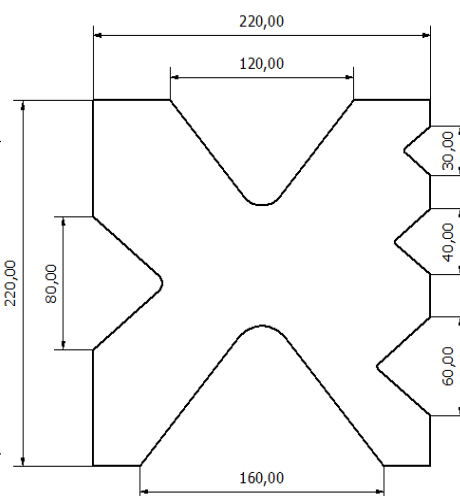
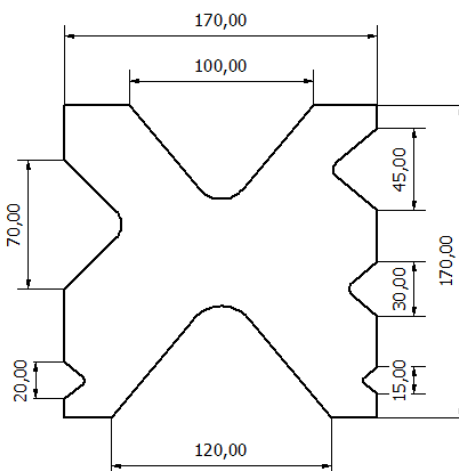
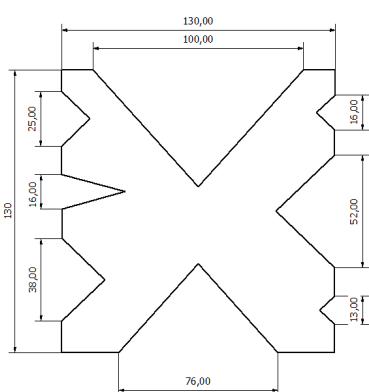
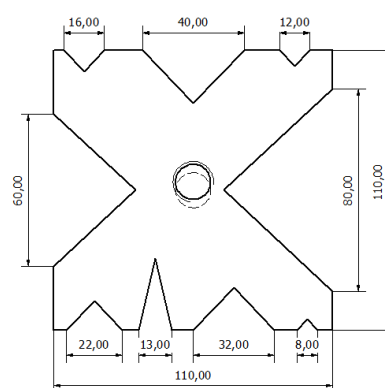
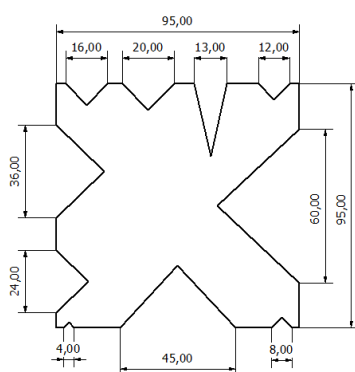
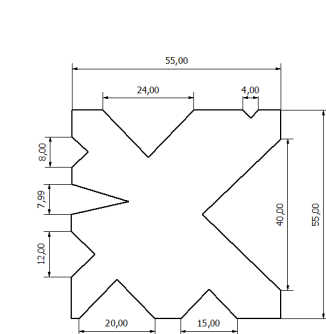
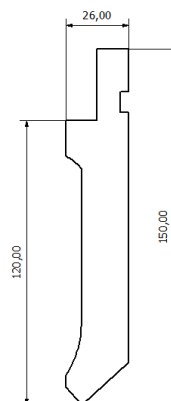
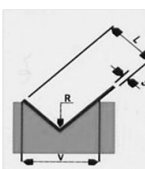

EQUIPAMIENTO OPCIONAL :



CNC ESAGV S 630 TOUCH

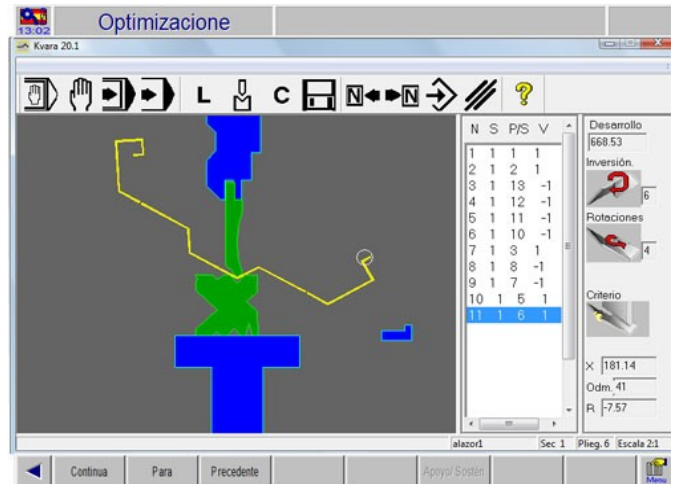
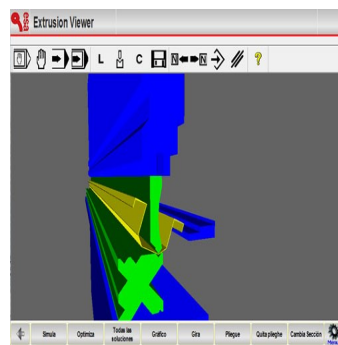

CNC gráfico 2D y software de PC

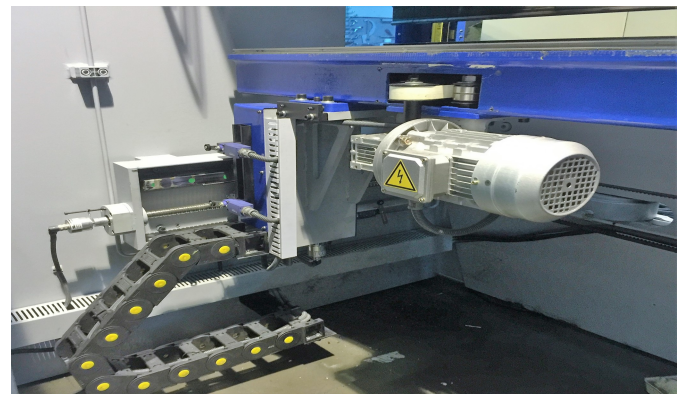
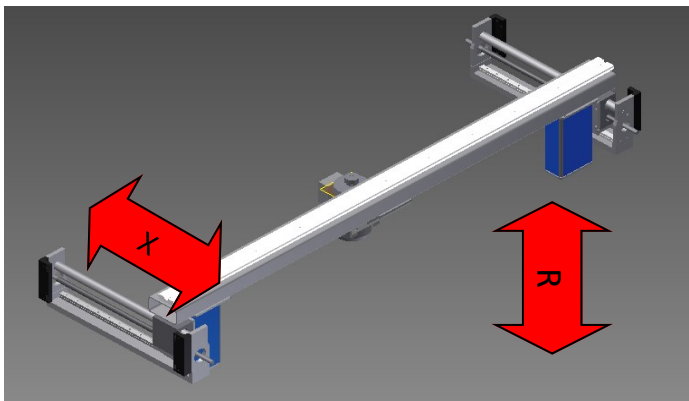

EJE

“R”

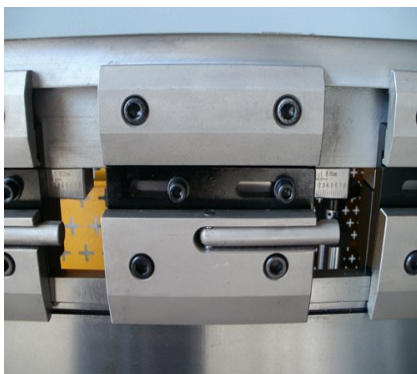

UÑETAS DE ANCLAJE RAPIDO



FEYSAMA